

BOCCHI®

INSTALLATION INSTRUCTIONS

Monoblock Pedestal Sink

Models:

1075-XXX-0125

Tools and Materials



Safety Glasses

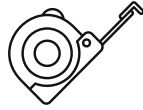

Tape Measure



Pen/Pencil

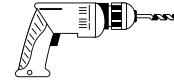

Drill and
Drill Bit



Level



Screwdriver



Utility Knife

Before you begin:



CAUTION: Risk of personal injury or product damage. Handle with care; product can break, chip, cause injury or product damage if handled carelessly. Get help lifting the sink.

- Read these instructions carefully before you begin this installation.
- Observe all local plumbing and building codes.
- Shut off the hot and cold water supplies.
- Inspect the drain and supply tubing. Replace if necessary.
- Prior to installation, unpack the new sink and inspect for damage. Return the sink to its protective carton until you are ready to install it.
- It is particularly important that the proper materials are used with your sink. Proper selection of tile is critical for a secure installation. Because of the variance in tile thickness, your carpenter, tiler, and plumber must be aware of the exact tile you choose.
- After selecting the tile, provide a sample to each contractor involved in the project. It is particularly important that the carpenter, tiler, and plumber maintain communication and discuss the requirements of the project.
- Due to the nature of fireclay sink installations, BOCCHI recommends that sink installations be performed by trained and experienced installers.
- To ensure a safe and damage-free installation, two people should install the sink.
- All information in these instructions is based on the latest product information available at the time of publication. BOCCHI reserves the right to make revisions in the design of products without notice, as specified in the Price Book.

Monobloc Pedestal Installation

- Unpack the sink and inspect for defects. If you have any questions, contact BOCCHI immediately toll-free at 877-565-2221 or email BOCCHI directly at info@bocchiusa.com
- Temporarily set the sink into place on the floor.
- Draw a template around the footprint of the sink. NOTE: it is best to draw this line with a temporary pen/pencil that will wipe off on cleaning.
- Mark the positions of the installation holes on the floor.
- Mark the positions for the installation apparatus on both sides. Leave a gap of 25mm inward from the edges. Place the apparatus as shown in the diagram.
- Remove the sink and lay it carefully into its protective packaging or onto a protected surface. NOTE: sink is breakable and should be handled with caution to prevent damage.
- Pin down the installation apparatus on the floor with the screws. NOTE: Make sure you are using the correct type of screws based on your flooring. Consult a professional if you are unsure.
- The drain hole center should be approximately 130mm off-center of the apparatus.
- Install the drainage pipe with one end to the sink, and the other end to the hole in the floor.
- Place the sink into position.

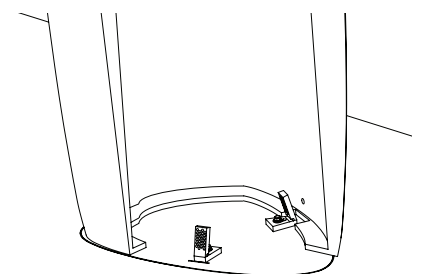
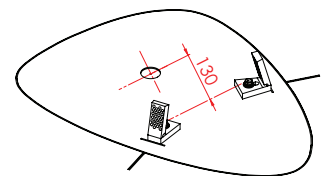
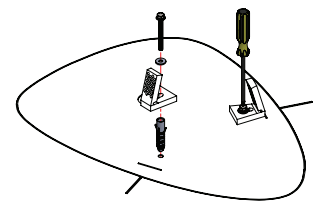
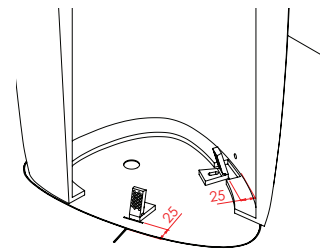
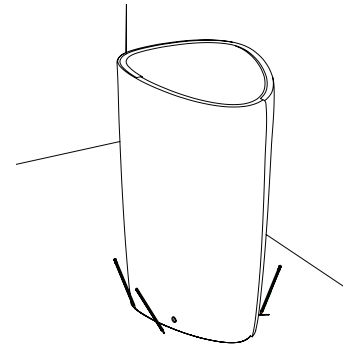

Monobloc Pedestal Installation cont.

- Place the retaining rings and screws on both sides of the sink. The screw is designed to catch one of the holes on the apparatus.

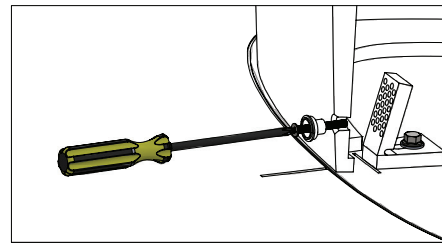

- Tighten the screws on both sides to fix the sink to the floor.
- NOTE: shims may be necessary to level the sink if the floor is uneven.

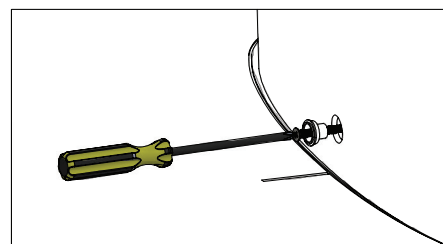

- Place the screw caps into place to complete the installation.

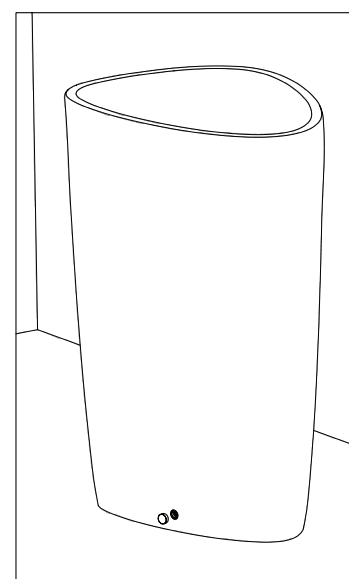
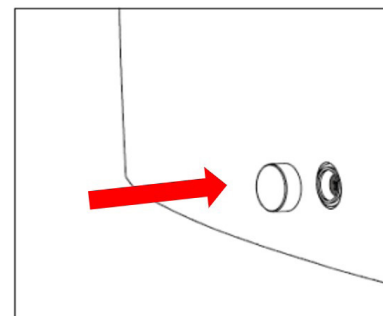

Herramientas y materiales



Gafas de seguridad

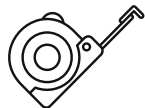

Medida de cinta



Pluma/Lápiz

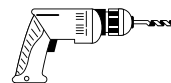

Taladro y Broca



Plano



Destornillador



Cuchillo

Antes de empezar:



PRECAUCIÓN: Riesgo de lesiones personales o daños en el producto. Manejar con cuidado; producto puede romper, chip, causar lesiones o daños en el producto si se maneja descuidadamente. Consigue ayuda para levantar el fregadero.

- Lea atentamente estas instrucciones antes de comenzar esta instalación.
- Observe todos los códigos locales de plomería y construcción.
- Apague los suministros de agua fría y caliente.
- Inspeccione el drenaje y el tubo de suministro. Reemplace si es necesario.
- Antes de la instalación, desempaquete el nuevo fregadero e inspeccione si hay daños. Vuelva a colocar el fregadero en su caja protectora hasta que esté listo para instalarlo.
- Es particularmente importante que los materiales adecuados se utilicen con su fregadero. La selección adecuada de azulejos es fundamental para una instalación segura. Debido a la varianza en el grosor de las baldosas, su carpintero, azulejo y fontanero debe ser consciente de la baldosa exacta que elija.
- Después de seleccionar el icono, proporcione un ejemplo a cada contratista involucrado en el proyecto. Es particularmente importante que el carpintero, el azulejo y el fontanero mantengan la comunicación y discutan los requisitos del proyecto.
- Debido a la naturaleza de las instalaciones de sumideros de fireclay, BOCCHI recomienda que las instalaciones del fregadero sean realizadas por instaladores capacitados y experimentados.
- Para garantizar una instalación segura y sin daños, dos personas deben instalar el fregadero.
- Toda la información de estas instrucciones se basa en la información más reciente del producto disponible en el momento de la publicación. BOCCHI se reserva el derecho de realizar revisiones en el diseño de productos sin previo aviso, como se especifica en el Libro de precios.

Instalación de Pedestal Monobloc

- Desempaquete el fregadero e inspeccione si hay defectos. Si tiene alguna pregunta, comuníquese inmediatamente con BOCCHI al 877-565-2221 o envíe un correo electrónico a BOCCHI directamente al info@bocchiusa.com
- Coloque temporalmente el fregadero en su lugar en el suelo.
- Dibuje una plantilla alrededor de la huella del fregadero. NOTA: lo mejor es dibujar esta línea con un lápiz temporal que se borrará al limpiar.
- Marque las posiciones de los orificios de instalación en el suelo.
- Marque las posiciones del aparato de instalación en ambos lados. Deje un espacio de 25 mm hacia adentro desde los bordes. Coloque el aparato como se muestra en el diagrama.
- Retire el fregadero y colórelo cuidadosamente en su embalaje protector o sobre una superficie protegida. NOTA: el fregadero es rompible y debe manipularse con precaución para evitar daños.
- Ancle el aparato de instalación en el suelo con los tornillos. NOTA: Asegúrese de que está utilizando el tipo correcto de tornillos basados en su suelo. Consulte a un profesional si no está seguro.
- El centro del agujero de drenaje debe estar aproximadamente a 130 mm del centro del aparato.
- Instale la tubería de drenaje con un extremo para el fregadero y el otro extremo en el agujero en el suelo.
- Coloque el fregadero en su posición.

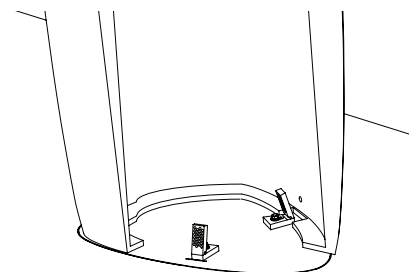
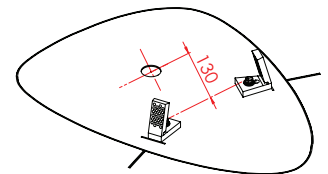
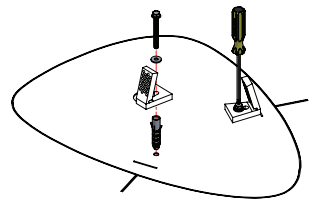
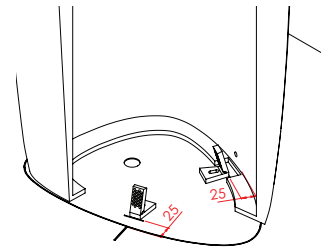
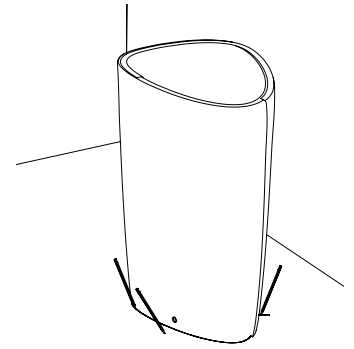

Instalación de Pedestal Monobloc continuó

- Coloque los anillos y tornillos de retención a ambos lados del fregadero. El tornillo está diseñado para atrapar uno de los agujeros del aparato.

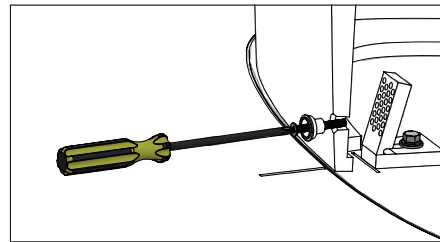

- Apriete los tornillos de ambos lados para fijar el fregadero al suelo.
- NOTA: los shims pueden ser necesarios para nivelar el fregadero si el suelo es irregular.

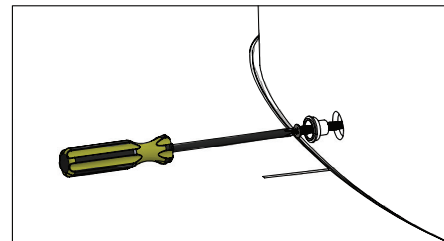

- Coloque las tapas de tornillo en su lugar para completar la instalación.

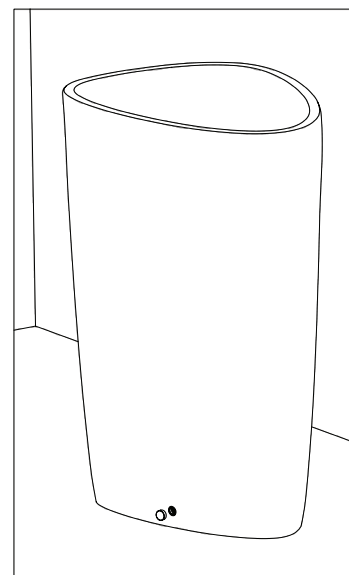
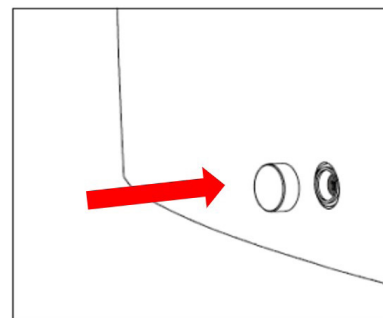

Outils et matériaux



lunettes de
sécurité

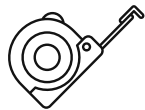

mesure du
ruban adhésif



Stylo/Crayon

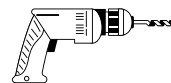

foreuse et
foreuse bit



Niveau



Tournevis



Couteau

Avant de commencer:



MISE EN GARDE : Risque de blessures corporelles ou de dommages au produit. Manipuler avec soin; le produit peut se casser, pucer, causer des dommages ou des dommages de produit s'il est manipulé négligemment. Obtenez de l'aide pour soulever l'évier.

- Lisez attentivement ces instructions avant de commencer cette installation.
- Respectez tous les codes locaux de plomberie et de construction.
- Coupez les réserves d'eau chaude et froide.
- Inspectez le drain et fournissez les tubes. Remplacer si nécessaire.
- Avant l'installation, déballez le nouvel évier et inspectez les dommages. Remettre l'évier dans son carton de protection jusqu'à ce que vous soyez prêt à l'installer.
- Il est particulièrement important que les matériaux appropriés soient utilisés avec votre évier. Une bonne sélection de tuiles est essentielle pour une installation sécurisée. En raison de la variance dans l'épaisseur de tuile, votre charpentier, carreleur, et plombier doit être conscient de la tuile exacte que vous choisissez.
- Après avoir sélectionné la tuile, fournir un échantillon à chaque entrepreneur impliqué dans le projet. Il est particulièrement important que le charpentier, le carreleur et le plombier maintiennent la communication et discutent des exigences du projet.
- En raison de la nature des installations d'évier fireclay, BOCCHI recommande que les installations de puits soient effectuées par des installateurs formés et expérimentés.
- Pour assurer une installation sûre et sans dommages, deux personnes devraient installer l'évier.
- Toutes les informations contenues dans ces instructions sont basées sur les dernières informations sur les produits disponibles au moment de la publication. BOCCHI se réserve le droit de réviser la conception des produits sans préavis, comme le précise le Livre des prix.

Installation monobloc de piédestal

- Déballer l'évier et inspecter les défauts. Si vous avez des questions, communiquez immédiatement avec BOCCHI gratuitement au 877-565-2221 ou envoyez un courriel à BOCCHI directement à info@bocchiusa.com

- Mettre temporairement l'évier en place sur le sol.
- Dessinez un modèle autour de l'empreinte de l'évier. REMARQUE: il est préférable de tracer cette ligne avec un stylo temporaire / crayon qui va essuyer sur le nettoyage.
- Marquez les positions des trous d'installation sur le sol.

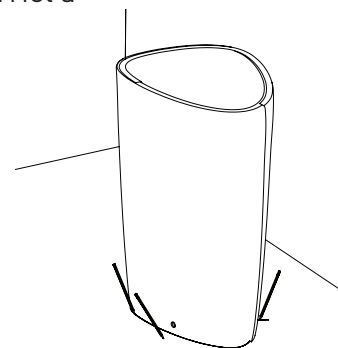

- Marquez les positions de l'appareil d'installation des deux côtés. Laissez un espace de 25mm vers l'intérieur à partir des bords. Placez l'appareil comme indiqué dans le diagramme.
- Retirez l'évier et mentez-le soigneusement dans son emballage protecteur ou sur une surface protégée. REMARQUE : L'évier est brisable et doit être manipulé avec prudence pour éviter les dommages.

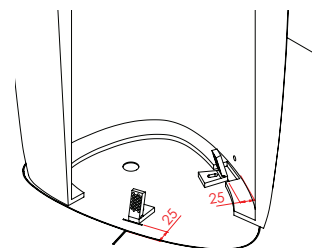

- Épinglez l'appareil d'installation sur le sol avec les vis. REMARQUE : Assurez-vous d'utiliser le bon type de vis en fonction de votre plancher. Consultez un professionnel si vous n'êtes pas sûr.

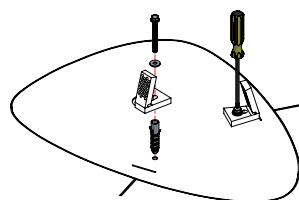

- Le centre du trou d'évacuation doit être à environ 130 mm au centre de l'appareil.

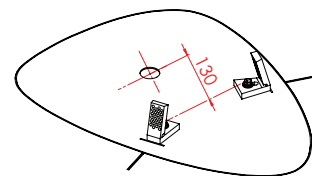

- Installez le tuyau de drainage avec une extrémité à l'évier, et l'autre extrémité du trou dans le plancher.
- Placez l'évier en position.

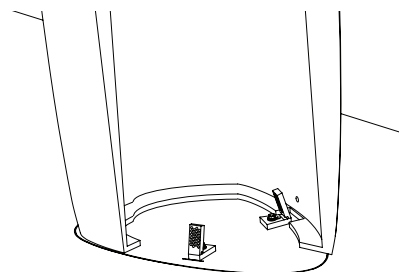

Installation monobloc de piédestal continué

- Placez les anneaux et les vis de soutoutage des deux côtés de l'évier. La vis est conçue pour attraper l'un des trous sur l'appareil.

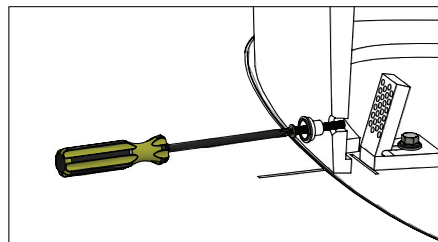

- Serrez les vis des deux côtés pour fixer l'évier au sol.
- REMARQUE : des cales peuvent être nécessaires pour niveler l'évier si le plancher est inégal.

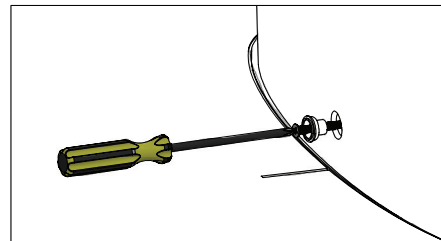

- Placez les bouchons de vis en place pour terminer l'installation.

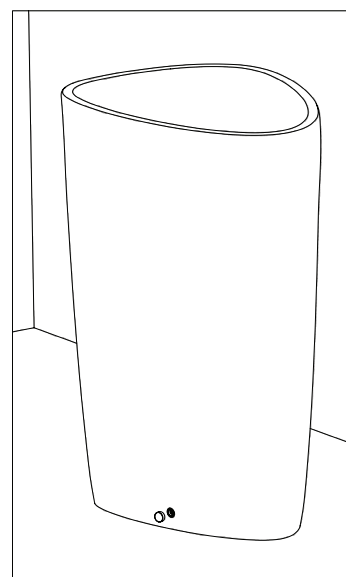
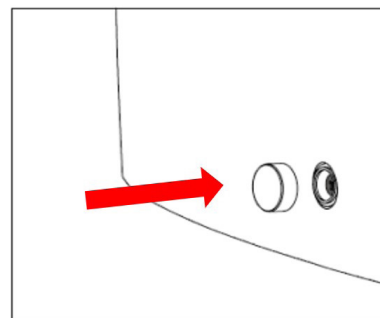

BOCCHI

6590 Shiloh Rd East, Suite D
Alpharetta GA 30005

T. 877-565-2221
E. info@bocchiusa.com